

DENSO
DENSO WAVE

MOBILER COMPUTER

BHT-M80

SERIE

Driven by quality.

Pure Scan-Exzellenz



Setzt Maßstäbe bei der Leseleistung: Das BHT-M80

Das BHT-M80 Android-Gerät ist das Ergebnis eines stetigen Perfektionismus!

Dieser mobile Computer ist mit der leistungsstärksten DENSO Original Scan-Engine aller Zeiten ausgestattet und bietet eine Leseleistung, die Sie nie wieder unterschreiten wollen.

Das installierte Android™ OS ermöglicht die intuitive Nutzung des Geräts ohne lange Einarbeitung.



HERVORRAGENDE ÜBERSICHT:

Mit dem 5,0"-Display haben Sie alles Wichtige im Blick.



LEISTUNGSSTARK:

Octa-Core 2.2 GHz (Qualcomm SMD 660) für effiziente, unterbrechungsfreie Prozesse.

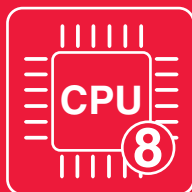

ROBUST:

Display standardmäßig mit rissfestem Asahi Dragontrail™ Pro Glas - einem der besten in der Branche - ausgestattet.



ERGONOMISCH:

Abgewinkelter Scankopf für natürliche Handhaltung und immer sichtbares Display.



AUF DEM NEUESTEN STAND:

Mit Android™ 10 und Upgrade-Option auf Android™ 13 ab Herbst 2023.

Mit Fokus auf den Nutzer: Die Anwendungsbereiche.

Das BHT-M80 zeigt, was es kann, besonders dort, wo große Datenmengen erfasst und verarbeitet werden müssen. Sein ergonomisches Konzept, die optimale Sicht auf das Display und die intuitive Bedienung bieten perfekte Voraussetzungen für die Beschleunigung von Lesevorgängen.

Mit seiner großen Robustheit ist das BHT-M80 ideal für eine Vielzahl von Anwendungen im Innen- und Außenbereich.

Hier nur einige Beispiele aus seiner breiten Anwendungspalette.

LOGISTIK ORGANISIEREN

Lieferungen in Echtzeit scannen und lokalisieren mit Wireless LAN* – für Track & Trace und bessere Routenplanung.

AUSSENDIENST OPTIMIEREN

Status und Fortschritt der Prozesse direkt vor Ort dokumentieren und bei Bedarf mit der Hauptniederlassung kommunizieren – über Wireless LAN*.

EINZELHANDEL PROFESSIONALISIEREN

Präzise Datenerfassung für Lagerhaltung, Bestellungen oder Vertriebsmanagement – sogar bei beschädigten Codes.

Das Ergebnis von stetigem Perfektionismus: **die technischen Highlights.**

Wenn höhere Leistung erforderlich ist, muss die Technologie weiterentwickelt werden.

Das BHT-M80 macht modernste automatische ID-Technologie zum Standard.

Liest auch schwierige Etiketten

Dank einer neuen Decode-Engine und einem hochauflösenden Sensor kann das BHT-M80 auch schwierigste Etiketten lesen.

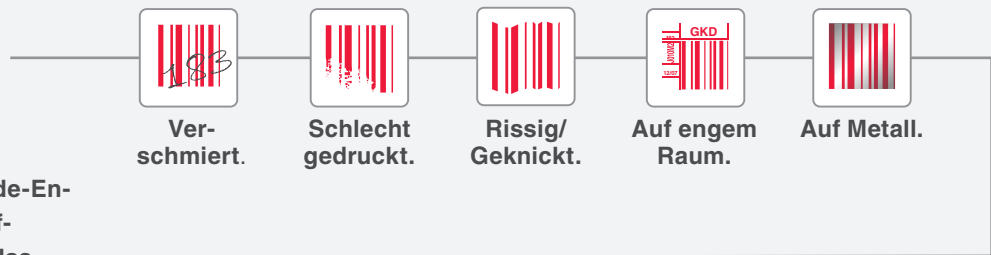

Große Scanweite

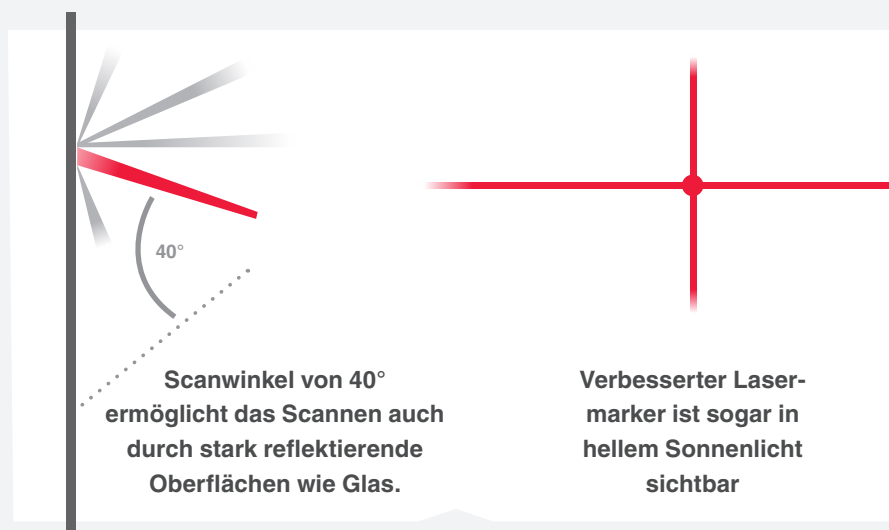
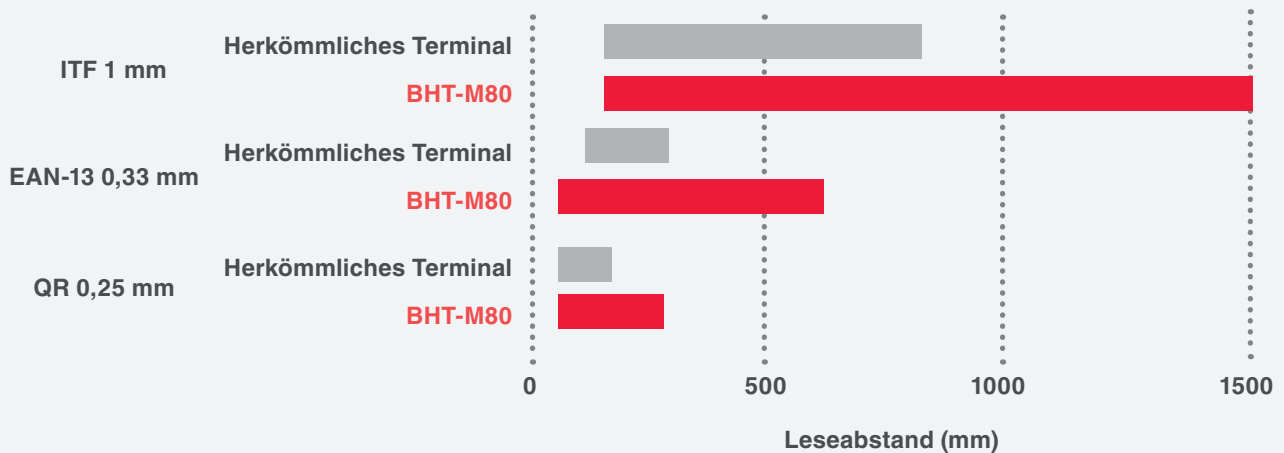

Unter Extrembedingungen getestet. Sonst wäre es nicht DENSO.

Bei DENSO geht es nicht einfach um Innovation um der Innovation willen.

Das BHT-M80 hat unsere strengen Qualitätstests auf Robustheit und Haltbarkeit **auch unter härtesten Bedingungen** durchlaufen.



Garantie

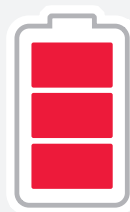

Akku-Lebensdauer

perfekt für lange Arbeitszeit.



Funktioniert bei
Extremtempera-
turen von
-20° bis +50
°Celsius.

3,0 Meter

**Hat zahllose
Sturztests
überstanden**

– aus Höhen bis zu
3,0 m.



**IP67-
zertifiziert**

Schutz vor Was-
ser und Staub.

SCANNT SCHNELL UND MÜHELOS DANK MODERNSTER TECHNOLOGIE VON DENSO.

Es ist kein Geheimnis mehr, dass mobile Datenerfassungsgeräte für Prozesse wie Wareneingang oder Inventur die viel schnellere Alternative zu Stift und Papier sind. Das BHT-M80 beschleunigt diese Prozesse noch mehr – dank einer neuen Decode-Engine in Kombination mit einer Hochleistungs-CPU, was dreifach so schnelles Scannen wie mit herkömmlichen Lesegeräten ermöglicht.

Hohe Lesegeschwindigkeit.
Stressfreies Scannen.

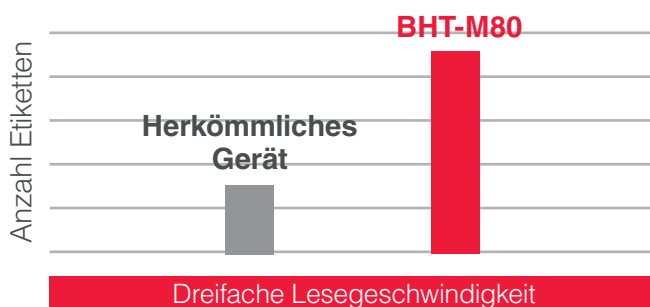

TECHNISCHE DATEN

Modell		BHT-M80-QWG	BHT-M80-QW
Betriebssystem		Android™ 10 oder 13	
CPU		Qualcomm® SDM660 64 bit 2.20 GHz (Octa-Core)	
Speicher	RAM	4 GB	
	Flash ROM	64 GB	
Display	Displaygröße und -auflösung	5 Zoll HD (720x1280)	
	Displaysystem	Dot Matrix Liquid Crystal Display (Farbdisplay) ¹⁾	
	Hintergrundbeleuchtung	Weiße LED	
Scanner	Leseverfahren	Flächensensor	
	Unterstützte Codes	2D-Code	QR code®, Micro QR code, SQRC®, PDF417, Micro PDF417, Maxi code, Data Matrix (ECC200), und GS1 Composite
		Barcode	EAN-13/8 (JAN-13/8), UPC-A/E, UPC/EAN (mit Add-on), und Interleaved 2 of 5 (ITF), Codabar (NW-7), CODE39, CODE93, CODE128, GS1-128 (EAN-128), and Standard 2 of 5 (STF), GS1 DataBar (RSS)
		OCR	Unterstützt ²⁾
	Auflösung	2D-Code	0,127 mm
		Barcode	0,076 mm
Marker	Cross Guide Marker		
Lesebestätigung	Blaue LED, Ton und Vibration		
Tasten	Anzahl der Tasten	5 Tasten (mit Einschalttaste) + 2 Scan-Tasten	
Touchpanel		Asahi Dragontrail™ Pro ³⁾ - Wet Touch / Gloved Fingertip / Stylus	
Kommunikation	Wireless LAN Verbindung	Standard	IEEE802.11a/b/g/n/ac und MU-MIMO 2x2
		Frequenz	5-GHz-Band (W52, W53 und W56, W58) 2,4-GHz-Band (1 bis 13 Kanäle) *USA, Canada, Taiwan (1 bis 11 Kanäle)
		Sicherheit	Verschlüsselung: OPEN, Enhanced Open WEP (40/128), TKIP und AES WPA-Authentifizierung: WPA, WPA2 und WPA3 Benutzerauthentifizierung: PSK, EAP-TLS und PEAP
	WWAN	Unterstützt: GSM/W-CDMA/LTE und VoLTE FDD-LTE (4G) - Band 1, 2, 3, 4, 5, 7, 8, 12, 13, 17, 19, 20, 25, 26, 28 W-CDMA/UMTS/HSPA/HSPA+ (3G) - Band 1, 2, 5, 6, 8, 19 GSM/GPRS/EDGE (2G) - Band 850, 900, 1800, 1900MHz	-
	GPS	A-GPS/GLONASS/QZSS/BeiDou/Galileo	-
	Bluetooth®	Bluetooth® Ver5.1+EDR/LE Unterstützte Profile: RFCOMM/A2DP/AVCTP/ACDTP/GVDP/AVRCP/DUN/DI/HFP/HID/HSP/OP/MAP/OPP/BNEP/PAN/PBAP/SAP/SPP/HOGP/SCPP	
	USB	USB 2.0 (Typ C)	
	NFC ⁴⁾	ISO/IEC14443A&B und FeliCa, ISO/IEC15693 (RFID)	
	Kamera	Vorderseite 5MP Autofokus, Rückseite 13MP Autofokus	
	Kartensteckplatz	microSD (SDHC und SDXC (bis zu 128 GB)) SDHC Speed Klasse 4 unterstützt	
Mikrofon	Eingebaut ⁵⁾		
Lautsprecher	90 dB oder mehr bei einem Abstand von 10 cm (bei 2,8 kHz)		
Sensoren	G-Sensor, Gyro-Sensor, Näherungssensor, Lichtintensitätssensor und geomagnetischer Sensor		
Stromversorgung	Hauptbatterie	Lithium-Ionen-Akku mit 4.020 mAh bzw. 5.800 mAh	
	Kontaktloses Aufladen	Unterstützt	
	Schnellladen	Konform mit Qualcomm® Quick Charge™ 3.0	
	Betriebsdauer ⁶⁾	2.900 mAh: 14 Std. ⁷⁾ / 4.020 mAh Akku: 20 Std. ⁷⁾ / 5.800 mAh Akku: 29 Std. ⁷⁾	
Umgebungsbedingungen	Betriebstemperatur ⁸⁾	-20 °C bis 50 °C	
	Luftfeuchtigkeit	5 bis 95 % RH (nicht kondensierend und nicht vereisend)	
	Schutzart ⁷⁾	IP65 / IP67	
Gewicht (inkl. Akku)	ca. 365 g (inkl. BT1) / ca. 395 g (inkl. BT1L)		

¹⁾ Das LCD-Display wird mit präziser Technologie gefertigt. Der Anteil nicht defekter Pixel beträgt 99,99 % oder mehr, das heißt, 0,01 % oder weniger Pixel sind "hängend" oder "tot".
²⁾ Kostenpflichtige Lizenz benötigt.
³⁾ Dragontrail® Pro ist eine eingetragene Marke von AGC Inc.
⁴⁾ Vor der Nutzung der NFC-Funktion sollte eine ausreichende Zahl von Testlesevorgängen mit der Ziel-NFC-Karte durchgeführt werden.
⁵⁾ Ein Headset oder Kopfhörer kann mit USB-Typ-C-Kabel angeschlossen werden. Optional ist ein Konvertierungskabel USB-Typ-C-zu-Audiobuchse (3,5 mm) verfügbar.
⁶⁾ 0 °C bis 40 °C beim Laden.
⁷⁾ Diese bei Raumtemperatur getesteten Werte sind keine garantierten Werte.
⁸⁾ Die Betriebsdauer ist ein Referenzwert bei Raumtemperatur und kann je nach Betriebsbedingungen abweichen.
⁹⁾ Das ist das Ergebnis einer Messung auf der Basis des JEITA HT Standard Operation Mode G und kann sich je nach Betriebsumgebung und Systemeinstellungen ändern.

ZUBEHÖR (separat erhältlich)

Kommunikation / Ladegerät

- USB-Ladegerät CU-M80U
- USB-Ladegerät CU-M80UQ (QC3.0)
- Ladegerät CU-M80L
- 4-Slot-Unit-Ladegerät CH-M80-4
- 4-Slot-Akku-Ladegerät CH-BT1-4
- AC Adapter
- AC Adapter (QC3.0)

Akkus

- BT1 (4020 mAh)
- BT1L (5800 mAh)
- BT1S-W Wireless (2900 mAh)

Sonstiges

- Handschlaufe, Gürteltasche, Stylus
- USB-Typ-C-Konvertierungskabel (1,5 m)

SOFTWARE

- SDK
- Scan Settings
- BHT Browser
- BHT Link
- BHT Settings
- BHT DMS
- Battery Monitor
- WLAN Manager
- BHT Remote
- Application Launcher
- BHT Security Package

ABMESSUNGEN

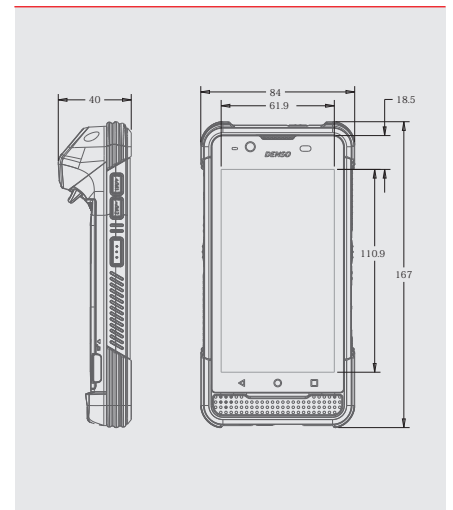

DENSO

DENSO WAVE EUROPE GmbH

Parsevalstr. 9 A

D-40468 Düsseldorf

+49 211 540 138 40

info@denso-wave.eu

Weitere Informationen finden Sie auf unserer Website.

www.denso-wave.eu



SICHERE NUTZUNG

Lesen Sie vor der Nutzung dieses Produkts die Bedienungsanleitung.

QR Code ist eine eingetragene Marke von DENSO WAVE INCORPORATED. Aussehen und technische Daten des Produkts können sich ohne vorherige Ankündigung ändern. | © 2024 DENSO WAVE EUROPE GmbH